

The Only One co., Ltd

セーフティグリッド デッキシステム

SAFETY GRID DECK SYSTEM

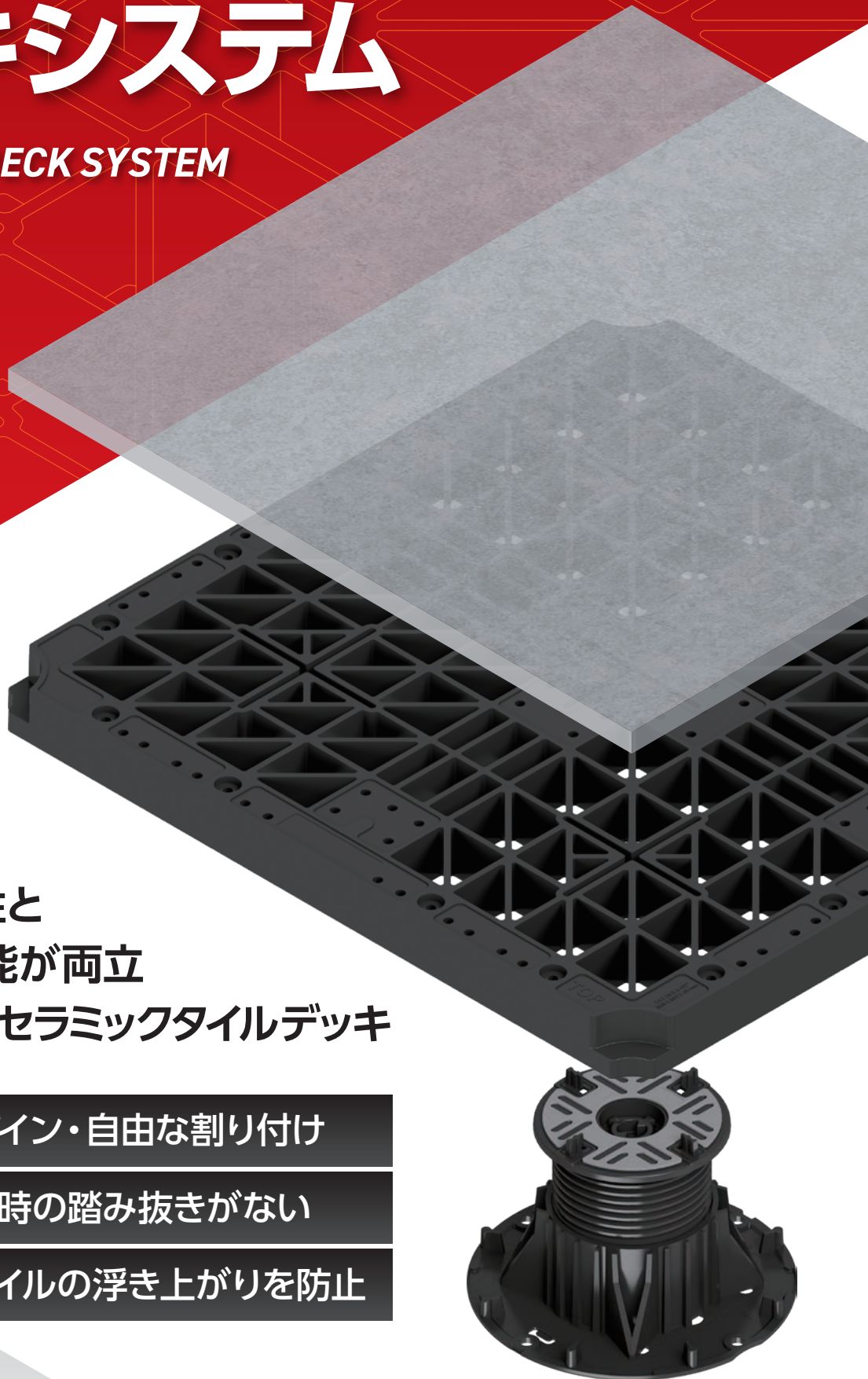

高いデザイン性と
安全安心な機能が両立
新しく進化したセラミックタイルデッキ

1 自由なデザイン・自由な割り付け

2 タイル破損時の踏み抜きがない

3 風によるタイルの浮き上がりを防止

デザインと機能を両立させた 新しく進化したセラミックタイルデッキを 提供します

高いデザイン性と安全安心な機能が両立 新しく進化したセラミックタイルデッキ

「セーフティグリッド デッキシステム」は、20mm厚600角セラミックタイルはもちろんのこと、300×600サイズや300×1200サイズ等との組み合わせなど、自由な割り付けが出来ますので、エクステリア意匠の自由なデザインが可能です。また、人工芝などの屋外仕上げ材も敷設する事が出来て、用途に応じた仕上げ材の組み合わせを構成できます。

「セーフティグリッド」は、セラミックタイルデッキの破損時のタイル落下を防止し、踏み抜きや、転倒等を防止します。また、モジュラー状の面で支える「セーフティグリッド」床版部材と東部の「SGデッキシステム」とを相互ロックする事により、強風の影響によるセラミックタイルの浮き上がりを防止し、安全で長寿命なセラミックタイルデッキの設置を可能にしました、設置後もロック解除機能が備わっているため、調整や点検などのメンテナンスが容易です。



01

意匠性の向上

自由なデザイン・自由な割り付け

セーフティグリッドを敷設した上に、タイルを自由に割り付けが可能。

20mm厚物セラミックタイルの形状 600mm×600mm、300mm×600mm、300mm×1200mm、200mm×1200mm等の自由な組み合わせでデザインを楽しめます。



02

安全・安心

タイル破損時の踏み抜きの心配がない

セラミックタイルデッキの破損時に発生するタイルの落下を防止し、踏み抜きや転倒などの事故から利用者を守ります。



03

強風対策

風の影響によるタイルの浮き上がりを防止する構造

モジュラー状の面で支える「セーフティグリッド」床版部材と、束部を構成する「SGデッキシステム」が相互ロックする構造により、強風の影響によるタイルの浮き上がりも防ぎます。

これにより、安全で長寿命なセラミックタイルデッキの設置が実現します。

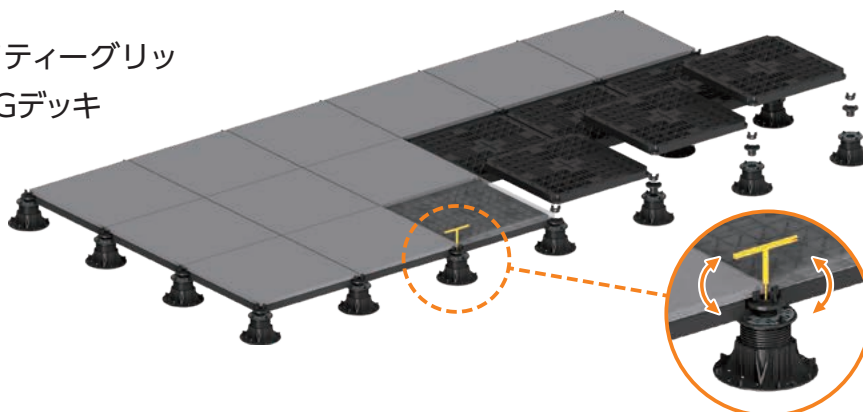

セーフティグリッドデッキシステムは
床版部材のセーフティグリッドGravityと
高さの違う3タイプの専用プラ束で
構成されます

セーフティグリッド Gravity

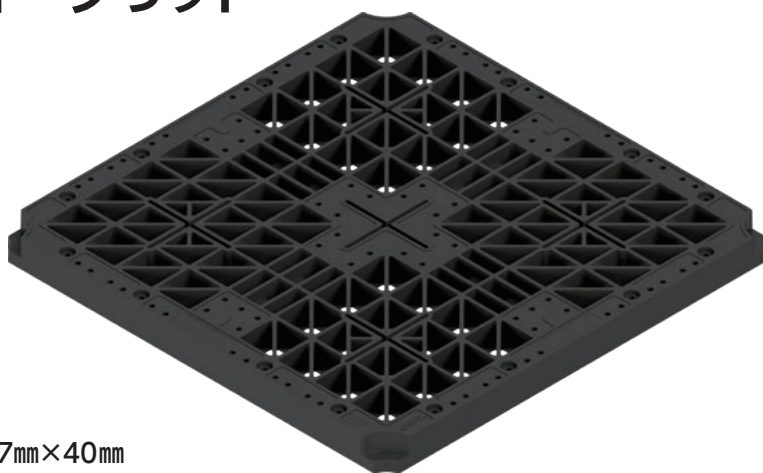

- 品番: SG-597
- サイズ: 597mm×597mm×40mm
- 価格: ¥6,500/枚

「セーフティグリッドGravity」は、安全性・耐久性・機能性に優れたデッキ用床版部材として設計されています。

セラミックタイルデッキの破損時に発生するタイルの落下を防止し、踏み抜きや転倒などの事故から利用者を守ります。

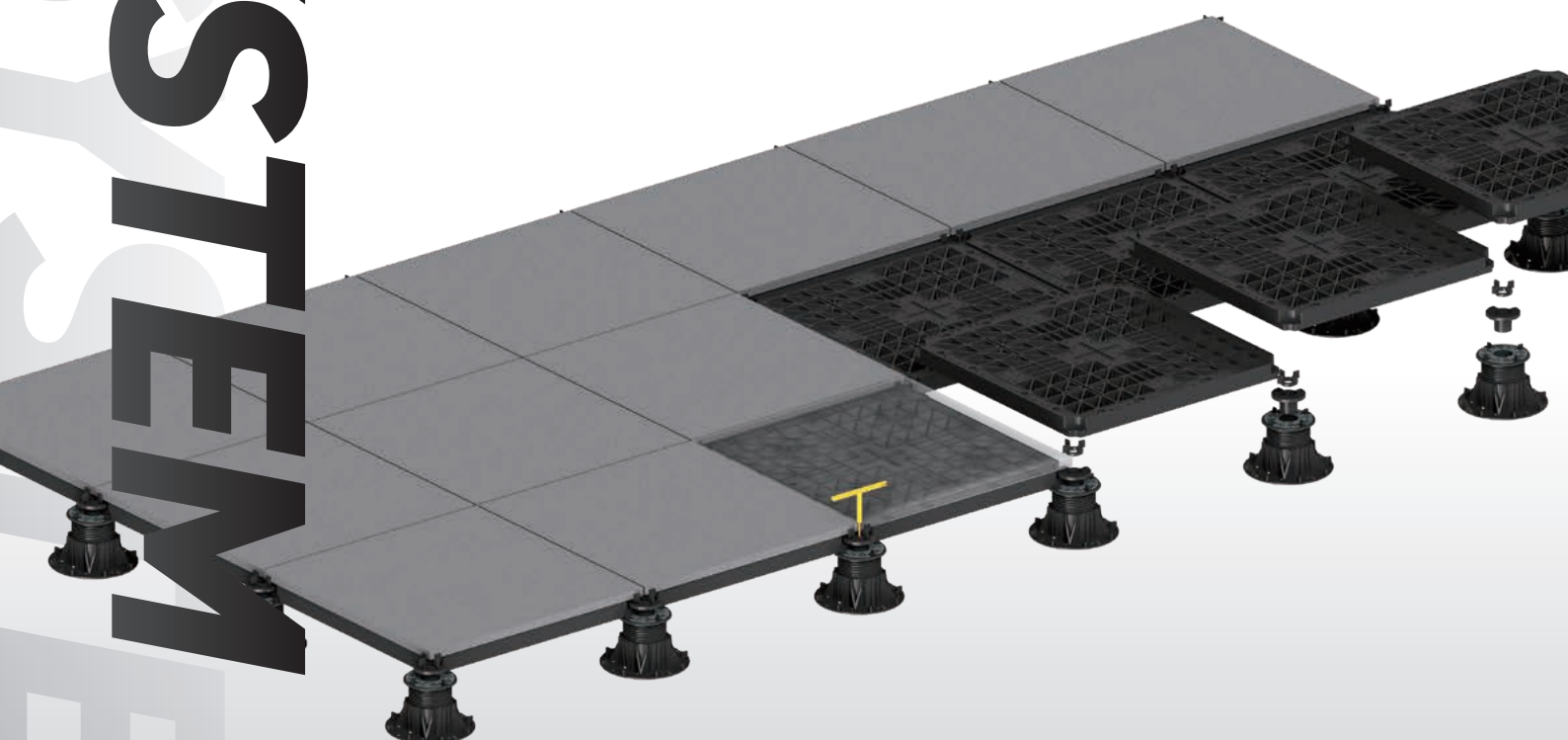

セーフティグリッドデッキシステム 専用プラ束

※20mm厚セラミックタイルのレベリング施工にも使用できます。

上部5%セルフレベリング機能付き

4mm目地付き

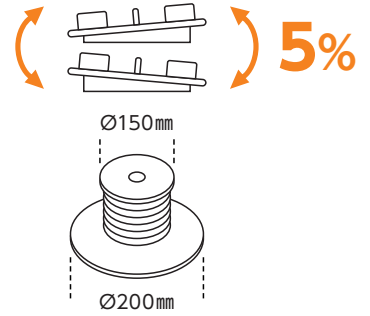

高さ 25mm~75mm

MINI



SGデッキシステム・ミニ

- 品番:SGDT-MINI ●高さ:25mm~50mm
- 価格:¥950/本



+25mm 延長キャップ+25 (別売)

- 品番:EC-25 ●価格:¥200/個
- 延長材セット後の高さ:50mm~75mm

高さ 75mm~125mm

STANDARD



SGデッキシステム・スタンダード

- 品番:SGDT-ST ●高さ:75mm~125mm ●価格:¥1,400/本

高さ 125mm~625mm

LONG



SGデッキシステム・ロング

- 品番:SGDT-L ●高さ:125mm~225mm ●価格:¥1,900/本



延長材+100mm (別売)

- 品番:SG-E100 ●価格:¥600/本
- 延長材セット後の高さ:225mm~625mm (3本使用時)

※SGデッキシステムロングに使用する延長材は、1つセットして+100mm、2個で+200mm。

1本セット時: 225mm~325mm	2本セット時: 325mm~425mm
3本セット時: 425mm~525mm	4本セット時: 525mm~625mm

高いデザイン性と安全安心な機能が両立 新しく進化したセラミックタイルデッキ

セーフティグリッドを敷設した上に、オリジナルなデザインの割り付けで、タイルを自由に割り付けが可能です。そしてタイル破損時の踏み抜きの心配がない安全安心な機能です。施工にはこちらの部品が必要です。

高さ調整キー



SGキー

●品番: SG-PK ●入数: 1個 ●価格: ¥4,000/個

システムの上部に差し込んで本体を上下します。(SGデッキシステム専用)

※セーフティグリッドGravity設置時には、SGハンドルを使用してください。



SGハンドル (オレンジ)

●品番: SG-HD ●入数: 1個 ●価格: ¥8,000/個

セーフティグリッド設置後に高さ調整する場合に使用します。(ハンドル長が長いタイプ)



SGフリースペーサー

SGフリースペーサーは、自由な割り付けデザインを可能にします。
「セーフティグリッドGravity」の上に敷設するセラミックタイルは、「SG
フリースペーサー」を使用する事で、600角に限らず、自由な形状のセラ
ミックタイルを置き敷施工することが可能です。
目地は、2mmと4mmがございます。目地高さ10mm。ゴム製ですので、カッタ
ー等で自由にカットして御使用できます。

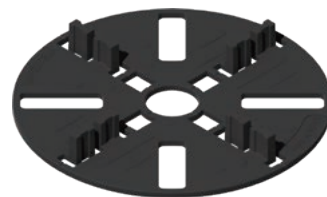

2mm目地用

4mm目地用

●品番:SGFS-2

●品番:SGFS-4

●価格:¥250/枚

●価格:¥250/枚

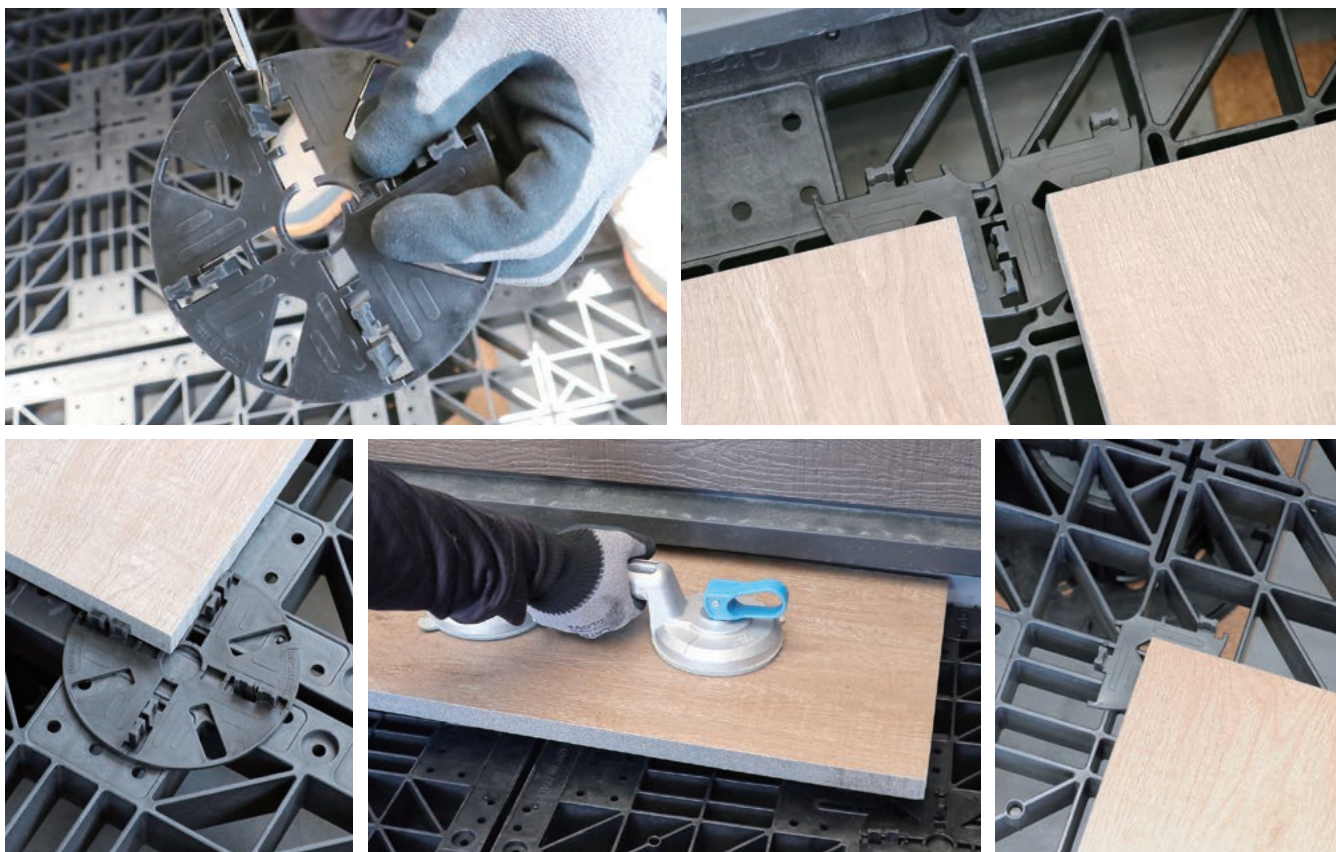

セーフティグリッドを事前の高さにセットした後は
オリジナルなデザインで、自由にタイルを割り付ける事が可能です



耐風SGデッキシステム

【強風対策用部材】風による浮き上がりを防止する為のシステム部材

SGハンドル

●品番:SG-HD ●価格:¥8,000/個

セーフティグリッドGravity設置時に使用。SGハンドルを使用して、いつでも高さ調節が可能です。床材を設置した後も、高さの修正が可能です。

セーフティグリッド Gravity

●品番:SG-597 ●価格:¥6,500/枚

SG目地 4mm

●品番:SGM-4 ●価格:¥150/個

20mm厚600角タイルを使用する場合に4mm目地を確保します。

「SG目地 4mm」を使用する事で施工性が向上し、4mm排水用目地が確保され美しい仕上がりを実現します。

SGロック

●品番:SG-LC ●価格:¥220/個

SGロックを使用する事でセーフティグリッドGravityは、束の「SGデッキシステム」に固定され、強風下でも優れた安定性を確保します。

SGフィット

●品番:SG-GF ●価格:¥200/個

セーフティグリッドGravityの設置位置を固定する位置決め材です。

セーフティグリッドGravityを、束の上部に早く正確に簡単に設置することが出来ます。また、セーフティグリッドの束上部からの脱落を防止します。

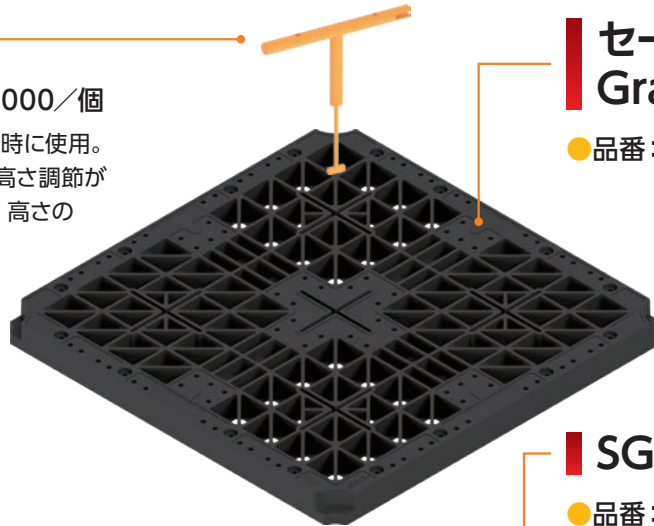

耐風仕様の場合は、セーフティグリッドにセラミックタイルを接着して施工します。セラミックタイルが接着されたセーフティグリッドは、SGデッキシステム専用プラ束に取り付けられたSGロックにより、風の影響によるタイルの浮き上がりを防止します。

①タイルをセーフティグリッドに接着する。

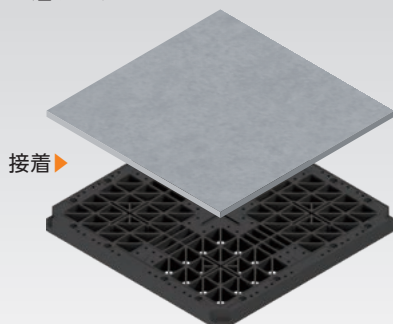

②SGハンドルでSGロックを回しセーフティグリッドをロックする。

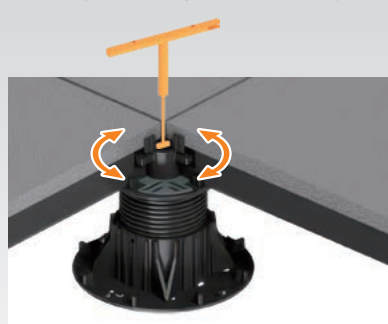

③ロック解除でメンテナンス可能。

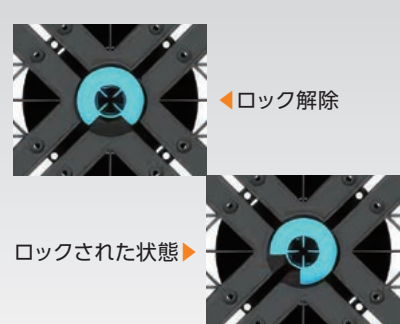

SGロック解除部へグリッドを設置した状況



ロック解除時の状況

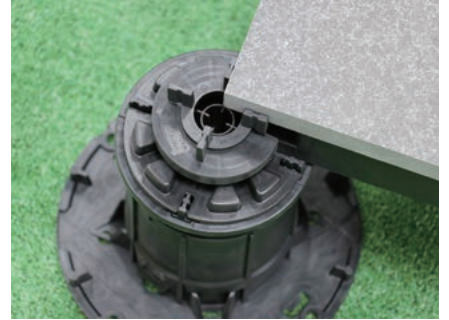

SGハンドルでSGロックを回してロックします



ロックした状況

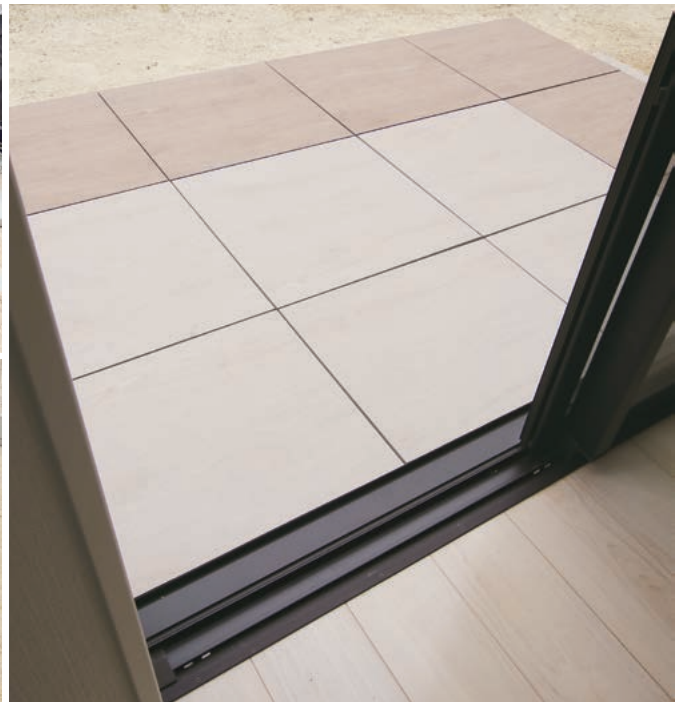
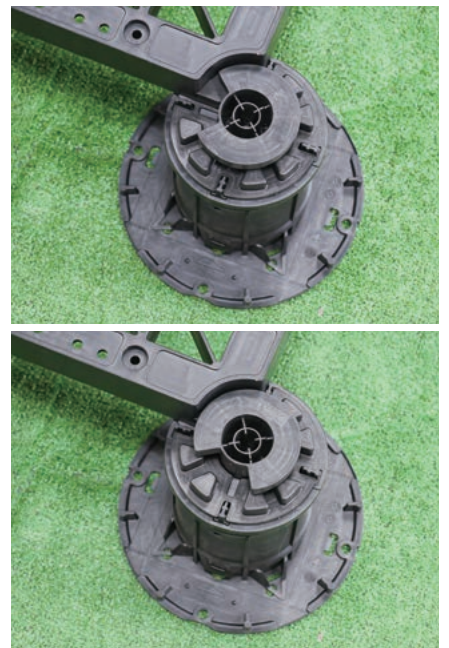

メンテナンス性

セーフティグリッドデッキシステムは、600×600サイズの厚物セラミックタイルでのタイルデッキを、防風機能付きSGロックを使用して設置した状態でも、いつでもロックを解除して、下地の表面を点検できる事で、タイルデッキの長期的な優れた性能を確保できます。

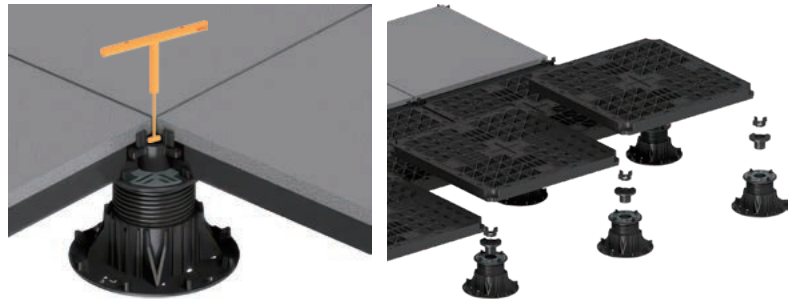

作業の効率化に2タイプのリフター

タイル・石材の施工及びメンテナンス用のリフターは、2タイプご用意しています。



ダブルタイルリフター-57

●品番:DTL-57 ●最大荷重:57kg ●価格:¥19,500/台
凸凹ラフ面対応吸盤、最大荷重57kg。



タイルリフター-02

●品番:TL-02 ●使用条件:2mm目地以上 ●価格:¥4,000/台
目地部より挿入して、設置済みタイルを持ち上げます。



傾斜部へ耐風仕様で設置する場合



スロープ調整プレート (下部取付用)

傾斜角1度用

●品番:SPC01
●傾斜角:1度
●価格:¥270/枚

傾斜角2度用

●品番:SPC02
●傾斜角:2度
●価格:¥270/枚

傾斜角3度用

●品番:SPC03
●傾斜角:3度
●価格:¥270/枚

SGロックを使用して耐風SGデッキシステムで施工する場合は、セーフティグリッドと専用プラ束がロックされ、上部5%セルフレベルリング機能が使用できなくなります。

SGロックを使用する場合の傾斜スロープ調整には、スロープ調整プレートをご使用ください。

- ①セラミックタイルをセーフティグリッドへ接着して設置します。600角20mm厚タイルに対して、597角のセーフティグリッド1枚を接着固定します。
- ②下地の傾斜が有る場合は、下部取付用のスロープ調整プレートを使用して、束を鉛直にセッティングします。

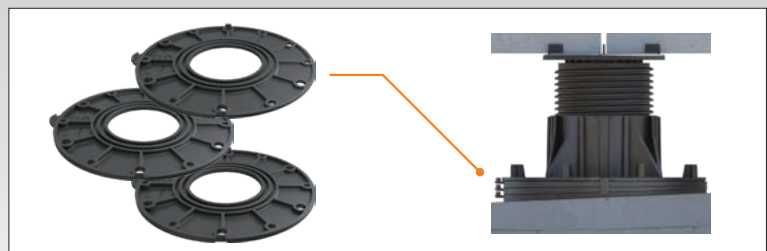

1%、2%、3%の3種類の調整プレート使用して、最大10%までの傾斜調整が可能です。

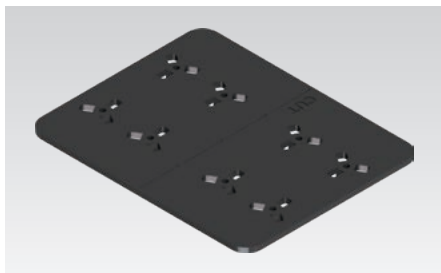

SGコネクター

●品番:SG-CN ●入数:1枚(2枚組) ●価格:¥200

セーフティグリッド同士を接続して、床版と仕上げ材の安定性を高めます。
1枚で2枚組になっておりますので、2枚に切断してからグリッド同士を接続します。

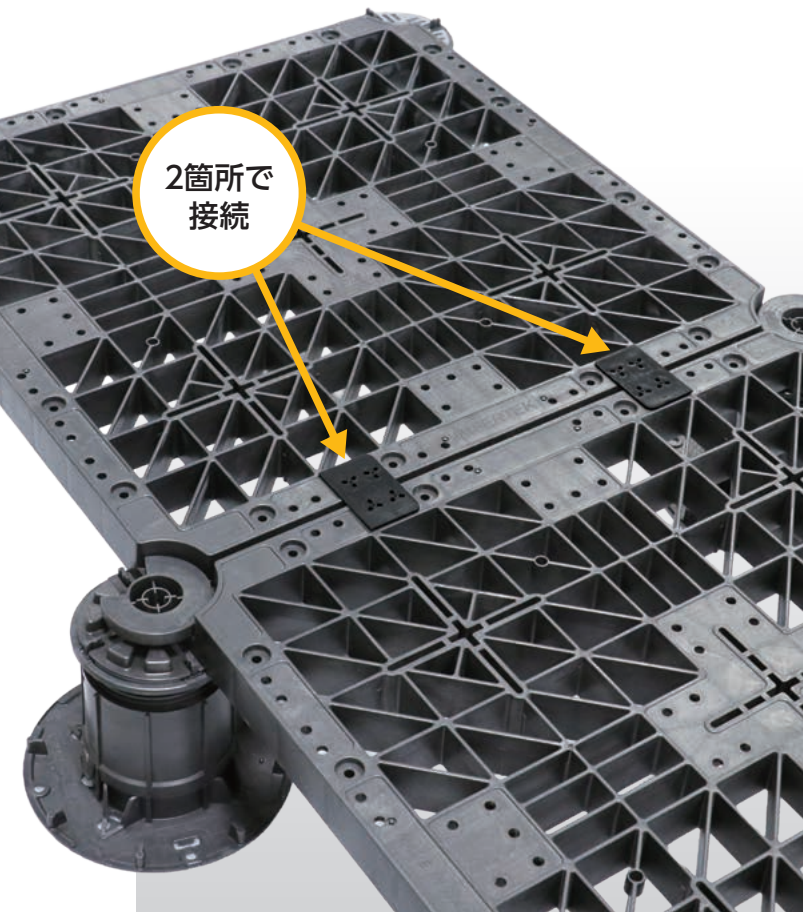

2枚に切り離して使用

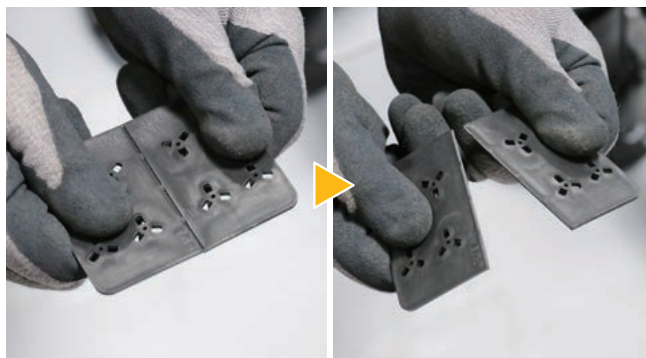

セーフティグリッドの穴に押し込んで接続

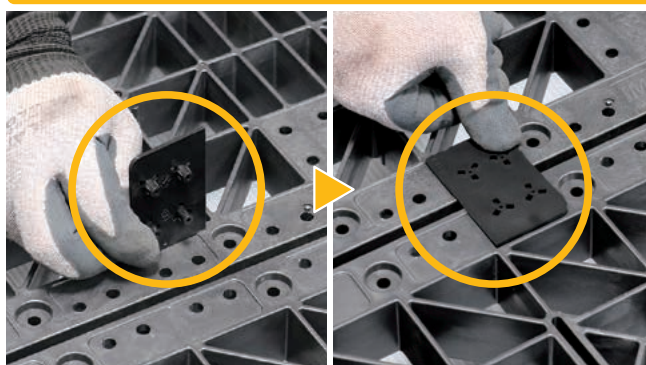

SG端部シールド

●品番:SGTS-01 ●サイズ:500mm×180mm×20mm ●価格:¥1,650/枚

タイル割り付けが200mm以下のボーダーや、小さな寸法の異形タイル等を設置することができます。

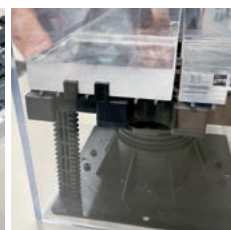
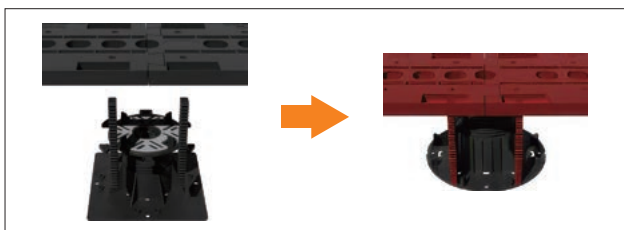

タイルデッキ用アルミ製グレーチング ドレインテック

カバー

- 品番：DT-CO ●サイズ：4,000mm×140mm×21mm
- 価格：48,000円/本

ベース

- 品番：DT-BA ●サイズ：2,400×mm144mm×20mm
- 価格：21,600円/本

ドレインテックは、20mm厚セラミックタイル製デッキを設置する際の、建物ファサードからデッキへの出入り口における接続部分に使用する排水用グレーチングです。

タイルデッキに降る雨水が、ドアや窓等ファサード外装材に反射水となって付着する事を減らします。

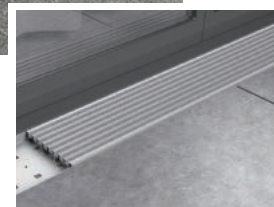
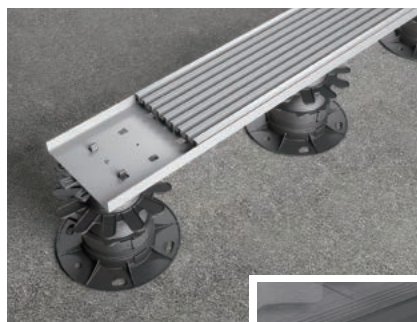

- 製品厚みが21mmですので、セーフティグリッドの上に直接敷設することができます。
- 専用プラ束（デッキ台座PRO）を使用して、20mm厚タイルのレベリングシステムデッキ施工と併用が可能です。



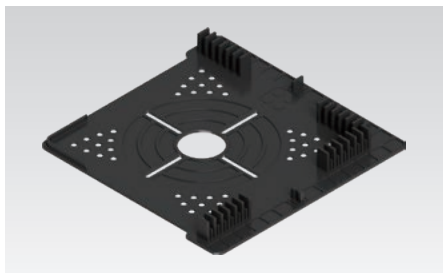

SGコーナープレート 端部立上部材（接着用）

●品番：SGCP-00 ●価格：¥1,000/枚

端部立上り20mm厚タイルを接着施工するためのプレートです。SGデッキシステムの上下に使用し、タイル用接着剤を固定するための形状です。セーフティグリッドGravityを使用する場合や、高さが低いステップの場合は、下部のみにSGコーナープレートを使用する事で立上りタイルを接着施工する事が出来ます。



セーフティグリッド用 人工芝用アンダーカバー

●品番：SG-300 ●サイズ：300mm×300mm ●価格：¥1,000/枚

セーフティグリッド用の「人工芝用アンダーカバー」を使用して、人工芝を設置する事が可能になります。

開口部を覆い、人工芝の沈下を防ぎます。カバーの排水穴より雨水が排水されます。

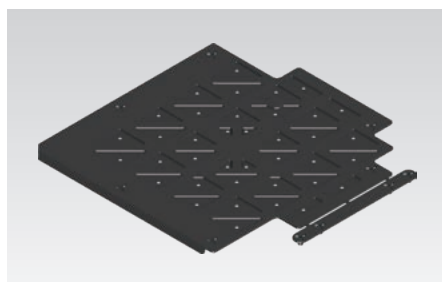

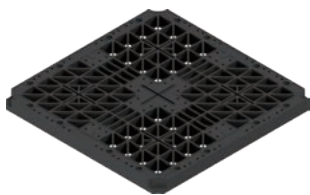

セーフティグリッド Gravity

- 品番: SG-597 ●サイズ: 597mm×597mm×40mm
- 入数: 1枚 ●価格: ¥6,500

安全性・耐久性・機能性に優れたデッキ用床版部材です。セラミックタイルデッキの破損時に発生するタイルの落下を防止し、踏み抜きや転倒などの事故から利用者を守ります。



SGデッキシステム・ミニ

- 品番: SGDT-MINI ●高さ: 25mm~50mm
- 入数: 1本 ●価格: ¥950

セーフティグリッドの専用プラ束です。上部5%のセルフレベルリング機能付きで、タイルだけの敷設も可能です。
※4mm目地付き・がたつきパッキン付き



延長キャップ+25

- 品番: EC-25 ●高さ: 25mm
- 入数: 1個 ●価格: ¥200

延長キャップをSGデッキシステム・ミニにセットして高さを25mm高くします。設置後は50mm~75mmの高さ調整が可能です。



SGデッキシステム・スタンダード

- 品番: SGDT-ST ●高さ: 75mm~125mm
- 入数: 1本 ●価格: ¥1,400

セーフティグリッドの専用プラ束です。上部5%のセルフレベルリング機能付きで、タイルだけの敷設も可能です。
※4mm目地付き・がたつきパッキン付き



SGデッキシステム・ロング

- 品番: SGDT-L ●高さ: 125mm~225mm
- 入数: 1本 ●価格: ¥1,900

セーフティグリッドの専用プラ束です。上部5%のセルフレベルリング機能付きで、タイルだけの敷設も可能です。
※4mm目地付き・がたつきパッキン付き



延長材+100mm (SGデッキシステム・ロング用)

- 品番: SG-E100 ●高さ: 100mm
- 入数: 1本 ●価格: ¥600

SGデッキシステム・ロング用の延長材です。サイズ高さは100mmで、SGデッキシステム・ロングにセットすることで、下記の高さへの対応が可能です。

1本セット時: 225mm~325mm	2本セット時: 325mm~425mm
3本セット時: 425mm~525mm	4本セット時: 525mm~625mm



SGキー

- 品番:SG-PK ●入数:1個
- 価格:¥4,000

システムの上部に差し込んで本体を上下します。(SGデッキシステム専用)
※セーフティグリッドGravity設置時には、SGハンドルを使用してください。

SGフリースペース



- 目地幅 2mm ●品番:SGFS-2 ●目地幅:2mm ●入数:1枚 ●価格:¥250
- 目地幅 4mm ●品番:SGFS-4 ●目地幅:4mm ●入数:1枚 ●価格:¥250

「セーフティグリッドGravity」の上に敷設するセラミックタイルの置き敷施工用の目地スペーサー。



SGハンドル (オレンジ)

- 品番:SG-HD ●入数:1個
- 価格:¥8,000

セーフティグリッドGravity設置時に使用。SGハンドルを使用して、いつでも高さ調節が可能です。床材を設置した後でも、高さを修正が可能です。

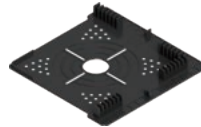

SGコーナプレート

- 品番:SGCP-00 ●入数:1枚
- 価格:¥500

端部立上り20mm厚タイルを接着施工するためのプレートです。



SGフィット

- 品番:SG-GF ●入数:1個
- 価格:¥200

SGシステムの東上部に使用し、セーフティグリッドを東の上部に早く正確に設置する事が出来ます。また、セーフティグリッドの東上部からの脱落を防止します。



SG端部シールド

- 品番:SGTS-01 ●入数:1枚
- 価格:¥1,650

タイル割り付けが200mm以下のボーダーや、小さな寸法の異形タイル等を設置できます。



ウォールクリップ

- 品番:WLCP ●入数:1本
- 価格:¥250

壁際の目地部を確保します。

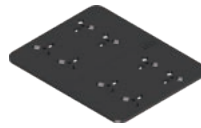

SGコネクター

- 品番:SG-CN ●入数:1枚 (2枚組)
- 価格:¥200

セーフティグリッド同士を接続して、床版と仕上げ材の安定性を高めます。1枚で2枚組になっておりますので、2枚に切断してからグリッド同士を接続します。



SGロック

- 品番:SG-LC ●入数:1個
- 価格:¥220

耐風SGデッキシステムの場合に使用。セーフティグリッドをSGデッキシステム東にロックします。

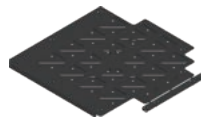

セーフティグリッド用人工芝用アンダーカバー

- 品番:SG-300 ●サイズ:300mm×300mm
- 入数:1枚 ●価格:¥1,000

セーフティグリッドの上に人工芝を敷設する際の下敷き用グリッドカバー。



SG目地 4mm

- 品番:SGM-4 ●目地幅:4mm
- 入数:1個 ●価格:¥150

耐風SGデッキシステムの場合に使用。SGロックの上にセットして20mm厚600角タイルを使用する場合に4mm目地を確保します。



ダブルタイルリフター57

- 品番:DTL-57 ●最大荷重:57kg
- 入数:1台 ●価格:¥19,500

凸凹ラフ面対応吸盤、最大荷重57kg。



スロープ調整プレート (下部取付用)

- 傾斜角1度用 ●品番:SPC01 ●傾斜角:1度 ●入数:1枚 ●価格:¥270

- 傾斜角2度用 ●品番:SPC02 ●傾斜角:2度 ●入数:1枚 ●価格:¥270

- 傾斜角3度用 ●品番:SPC03 ●傾斜角:3度 ●入数:1枚 ●価格:¥270

耐風仕様SGロックを使用する場合の傾斜スロープ調整用プレート。SGデッキの下部に使用して傾斜を調整します。



タイルリフター02

- 品番:TL-02 ●使用条件:2mm目地以上
- 入数:1台 ●価格:¥4,000

目地部より挿入して、設置済みタイルを持ち上げます。

施工時の注意

4mm目地タブの除去

4mm目地タブは、タイル受けプレートに一体成型となっています。コーナー部や壁際端部で目地タブが不要の時は、カッター等で取り除いてから使用してください。



壁面への端部・コーナー部の施工

壁面への端部施工部及びコーナー施工部は、本体端部を鋸で切り落として、壁に擦り付けてからタイルを敷設します。



排水溝端部への施工

排水溝端部は、本体端部の両端を切り落として、排水部に立て込んでください。

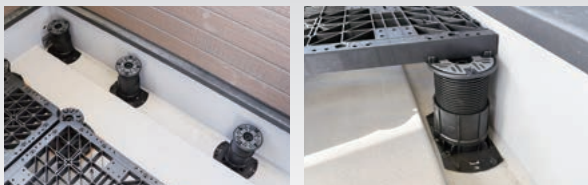

セーフティグリッドの加工

セーフティグリッドは、電動ジグソーの木工用ブレード(厚み40mm以上)で切断をして割り付け施工をお願いします。

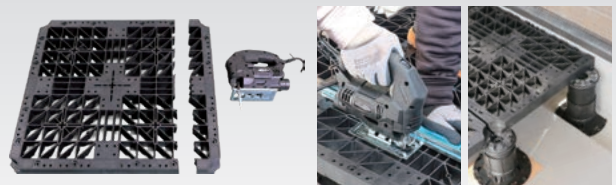

その他の商品紹介

ジャイアントレベリングシステム



厚物セラミックタイルの大型化に伴い、より安定した施工を可能にするために開発。80mm～最大730mmまでの使用範囲で無段階調整が可能です。



レベリングシステム

厚物セラミックタイル等の床材を置敷施工するだけです。



20mm厚のセラミックタイルを使用して、屋上や庭などに美しく耐久性の高いセラミックタイル製デッキを設置出来ます。下地の傾斜を自動的に調整する機能で、5%までの勾配部へ施工することが出来ます。

タイルクリップ



セラミックタイルや石材を施工する際に、高さ・目地幅を調整する施工補助具です。わずかな費用で施工スピードのUP、施工品質の向上、クレームの減少等、トータルコスト削減に貢献し、美しい仕上がりを実現します。

タイルクリップ、デジタルサインタイルなどオンラインワン高付加価値商品を提供する

The Only One co., Ltd

<https://the-only1.com>

株式会社 THE ONLY ONE

[東京] 〒167-0023 東京都杉並区上井草1-33-1 ロワール井荻102 電話：03-6913-5728 FAX：03-6913-5729

[岐阜] 〒507-0901 岐阜県多治見市笠原町栄724 電話：0572-56-0128 FAX：0572-56-2723



販売代理店